

REMINGTON®

TITANIUM

MICROFLEX™



Use and Care Guide

R-450s
R-650s (shown)

IMPORTANT SAFETY INSTRUCTIONS

When using an electrical appliance, basic precautions should always be observed, including the following.

READ ALL INSTRUCTIONS BEFORE USING THIS APPLIANCE. DANGER

To reduce the risk of electric shock:

- Use only in dry condition.
- Do not reach for an appliance that has fallen into water. Unplug it immediately.
- Do not use while bathing or in the shower.
- Do not place or drop into water or other liquid.
- Do not place or store shaver where it can fall or be pulled into a tub or sink.
- Do not submerge shaver in water.
- Except when charging, always unplug this shaver from the electrical outlet immediately after using.
- Detach the appliance from the power supply cord before cleaning.

WARNING

To reduce the risk of burns, fire, electric shock or injury to persons:

- A shaver should never be left unattended when plugged in, except when charging your rechargeable shaver.
- Close supervision is necessary when this shaver is used by, on, or near children or invalids.
- Use this shaver only for its intended use as described in this manual. Do not use attachments not recommended by the manufacturer.
- Keep the cord away from heated surfaces.
- Never operate this shaver if it has a damaged cord or plug, if it is not working properly, if it has been dropped or damaged, or dropped into water. Return the shaver to a service center for examination and repair.
- Never drop or insert any object into any opening on the shaver.
- Do not use outdoors or operate where aerosol (spray) products are being used or where oxygen is being administered.

- Do not use this shaver with a damaged or broken cutter or head, as injury may occur.
- Always attach plug to shaver, then to outlet. To disconnect, turn all controls to "Off", then remove plug from outlet, then detach power cord from the shaver for storage.
- Always store your shaver and cord in a moisture-free area. Make sure your cord is disconnected from the shaver while in storage.
- Do not plug or unplug shaver when hands are wet.
- The power unit is intended to be correctly oriented in a vertical or floor mount position.
- For household use only.
- **For use on facial hair only.**
Should not be used for shaving the hair on your head or any other part of your body.
- Do not use an extension cord or a voltage converter with this shaver.
- Do not wrap the cord around the shaver.

SAVE THESE INSTRUCTIONS

Contents

English	1
Spanish	15
French	29

Product Features

Shaver Parts

- (A) Head & Cutter Assembly
- (B) ON/OFF Button
- (C) Head Guard
- (D) Rear Tab
- (E) Trimmer Button
- (F) Brush

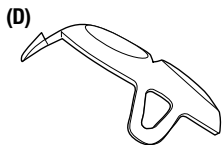
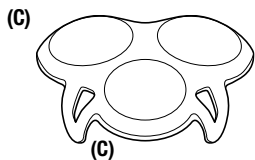
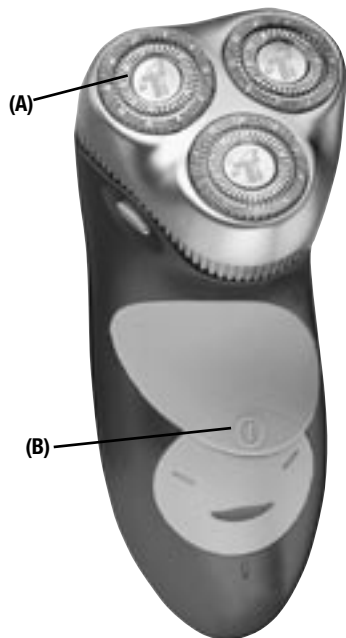

Easy-View™ Trimmer

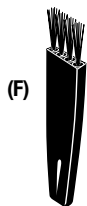

Remington® Titanium Microflex® Ultra Models

Which model is yours?

Shaver Model	R-450s	R-650s
Indicator	(1) Green LED	(1) Green LED
Charge Time	16 Hour	7.5 Hour Fast Charge
Voltage Type	Single	Universal
Power	Cordless Only	Cord/Cordless

How To Use

Getting a Close, Comfortable Shave

Congratulations on your purchase of a premium Remington® shaver. The Titanium Microflex® Ultra is the world's first shaver with Titanium-coated blades.

As with every shaver, your shave will improve over time. So allow about three weeks to develop an effective shaving style and for your beard to adjust to the new shaver. The adaptation period may take a little longer if your skin is sensitive, or if you alternate between shaving methods.

Please read all safety instructions and warnings prior to use.

The Best Technique

It's simple to get a great shave from your new shaver. Here are a few tips for getting the closest shave possible:

Always use a clean, dry shaver. Make sure that the cutter head assembly is in the locked position.

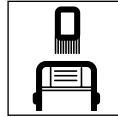

Wait at least 15 minutes after getting up before shaving, to ensure the face is free of puffiness that may be present from sleeping.

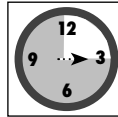

Make sure your face is clean and dry before starting.



To Shave

Push the on/off button to activate the shaver for shaving.

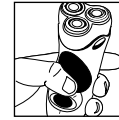

The Microflex® needs no adjustments to the heads or cutters before you shave. The floating heads will automatically adjust to the contours of your face. It is not necessary to apply pressure while shaving...let the shaver glide lightly on your skin. This gentle touch makes shaving easier and helps avoid possible skin irritation.

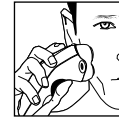

Use short, circular strokes. Use your free hand to stretch your skin. This encourages your whiskers to stand out, making it easier for them to enter the cutting chamber.



To Trim

To use the Easy-View™ pop-up trimmer, simply push the trimmer button up. The trimmer will pop-up for use. Hold the shaver as shown in the illustration. To conserve battery energy (on rechargeable shavers only), it is recommended to use the trimmer only when needed for trimming. When through using, push the trimmer button downward to lock into the off position.



Trim Sideburns

Simply touch the comb-edge of the trimmer to the desired line for neat, clean sideburns.



Trim Mustache

Hold shaver at desired trim line for a quick, easy, professional trim. The trimmer can also be used to trim the upper edge of your mustache.



- Always keep the protective headguard on the cutter head and keep the trimmer in the "off" position when the shaver is not in use. The headguard must be put on with the rear tab to the back of the shaver.

For a Better Shave...

To help maximize your shaver's performance, consider using the Remington® Pre-Shave Powder Stick (SP-5). Just rub over your beard. It absorbs moisture and facial oils, helping set up the hairs so they enter the cutting chamber more easily. It makes shaving quicker and more comfortable.

Usage Tips

Charging

Prior to using your shaver for the first time, put it on charge for 24 hours.

To charge your shaver:

- Make sure your shaver is turned off.
- Connect the cord to the shaver and then the charging adapter to the electric outlet. A charging indicator light will come on.
- Your shaver cannot be overcharged, so you can leave it plugged in and charging between shaves.
- Use only the charging adapter supplied with the shaver.
- **R-650s:** Special feature allows you to run the shaver directly off the cord. Your shaver will not recharge while you are shaving, so after shaving directly from the cord, turn the unit off and set aside to charge.

Model R-450s/650s

A green indicator light shows when the shaver is charging.

Troubleshooting:

- If your shaver battery is completely dis-charged or the shaver has not been used for an extended period of time, the shaver may not start when operated using the cord. If this condition occurs, charge the shaver for approximately five minutes before shaving.

- Your cord/cordless shaver should not be used strictly as a cord-operated shaver, as continued cord only use will result in reduction of battery life.
- In order to preserve the life of the batteries, they should be fully discharged every six months and then fully charged for 24 hours.

Worldwide Voltage (R-650s Microflex® Model)

You can take your shaver with you when you travel to just about anywhere in the world. Your shaver features worldwide automatic dual voltage conversion providing AC current between 100-240 volts AC, 50-60 Hz. Just plug it in to the local outlet (you may need an adapter plug) and use as usual. Your shaver will convert automatically to the local current requirements.

Battery Removal:

When your rechargeable shaver reaches the end of its useful life, the batteries must be removed from the shaver and be recycled or disposed of properly in accordance with your state and local requirements.

THE FOLLOWING PROCEDURE SHOULD BE FOLLOWED FOR BATTERY REMOVAL:

- To avoid a possible electric shock hazard, unplug cord from electric outlet and shaver.
- Open the head assembly by pressing the head release buttons and lifting the head assembly. Pull the entire head assembly off of the shaver assembly.
- Push the trimmer button up to open the trimmer.
- Remove the trimmer assembly by squeezing the sides as shown in the picture.

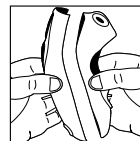
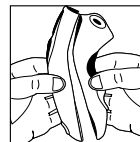
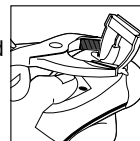
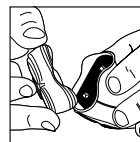

- Using a small Phillips head screwdriver, remove the 3 screws from the back of the shaver.
- Pull or gently pry the shaver halves apart, exposing the battery.
- Pry the lower battery clip off.
- Lift or pry the batteries out of the shaver.
- Cut the wires on both ends of each battery and remove them from the shaver.

CAUTION: DO NOT PUT IN FIRE OR MUTILATE YOUR BATTERIES WHEN DISPOSING AS THEY MAY BURST OR RELEASE TOXIC MATERIALS. DO NOT SHORT CIRCUIT AS IT MAY CAUSE BURNS. DISPOSE PROPERLY IN ACCORDANCE WITH YOUR LOCAL AND STATE REQUIREMENTS.

Cleaning & Maintenance

To assure smooth, efficient performance, it is important to clean your shaver. The hand-held unit shall be detached from the power supply cord before cleaning. The shaver shall not be used until it has dried.

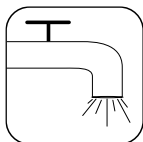

The shaver is a washable shaver, the hand-held part of which may be cleaned under water.

Daily

Brush inside the head assembly after each use:

1. Turn the shaver off.
2. Grip the head assembly by the three ridges and pull it off the shaver.
3. Use the cleaning brush to sweep out the internal part of the head assembly and the hair pocket area, where 3 shaver spindles are located.
4. Replace head assembly.

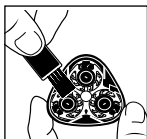
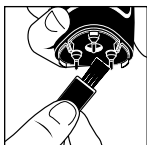
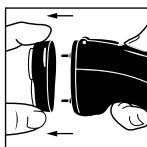

Weekly

Clean under the cutter assembly at least once a week:

1. Turn the shaver off.
2. Open the head assembly as above.
3. Unscrew the center screw knob to remove the cutter retainer assembly.
4. Use the cleaning brush to sweep the dust and hairs from under the cutters.
5. Replace head assembly.

Lubricate

Remington® Shaver Saver® Lubricant (SP-4) lubricates and cleans your shaver's cutters and head assembly. The lubricant helps remove hair clippings while reducing wear. A quick spray after each shave keeps your shaver operating at peak performance.

Cleaning Cautions

- The construction of this shaver is for dry operation only. It is not waterproof. Never put the shaver in part or completely into water.
- Never clean the shaver or replace the cutters while it is plugged into an electrical outlet.
- Do not use an aggressive cleansing agent as this may destroy the shaver coatings.
- Do not clean or remove the head assembly while the shaver is

running or plugged in, as it may cause damage to the unit's heads or cutters.

- Replace worn or damaged parts with Remington® replacement parts only.

! Important: Make sure to align the two locating holes in the Cutter Retainer assembly with the pins in the Head Frame Assembly. (See illustration below). Then tighten center screw knob to lock the cutters into place. Replace head assembly on the shaver simply by pushing it onto the shaver. Cover shaver head with plastic headguard between uses. When removing the headguard or placing it back onto the shaver, do not apply pressure to floating cutter surfaces, as you may damage them.

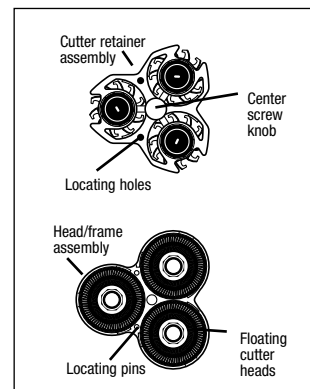

When is it Time to Replace Your Heads and Cutters?

It is very important to replace your heads and cutters when necessary to ensure a close, comfortable shave without irritation. We recommend they be replaced every 12 months. Here are some signs of head and cutter wear, indicating that replacement is needed.

Irritation

As the heads get excessively worn you may experience some skin irritation. This would be especially noticeable when you apply after-shave lotion.

Pulling

When the cutters wear you may feel a sense of pulling and a loss of closeness when you shave. This is an indication that it is time to replace your heads and cutters.

The replacement part for this shaver is model #SP-29.

U.S. residents: To order, contact us at 800-736-4648, visit us at www.remington-products.com or visit your local retailer.

Canadian residents: For any shaver accessory requirements, please call 800-268-0425 or write: Spectrum Brands Canada, Inc., Mississauga, ON L4W 2T7.

Performance Guarantee

Spectrum Brands, Inc. Money-Back Offer

If within 30 days after you have purchased your Remington® shaver, you are not satisfied with your shaver and would like a refund, just return your shaver, together with the sales receipt, to the retailer from whom the shaver was purchased. Spectrum Brands, Inc. will reimburse all retailers who accept shavers within 30 days from date of purchase. If you have any questions regarding this money-back guarantee, please call 800-736-4648 in the U.S. and 800-268-0425 in Canada.

Full Two-Year Warranty

Spectrum Brands, Inc. warrants that your product, except as noted below, is, on date of purchase, free from defect in material and workmanship. Spectrum Brands, Inc. will correct any such defect without charge if you return the complete product either in person or by mail, postage paid, to Spectrum Brands, Inc., Attention: Consumer Services, 601 Rayovac Drive, Madison, WI 53711 within two years after date of purchase. Do not return the product to the retailer from whom the product was purchased.

This warranty does not cover damage by accident, misuse, abuse or by affixing an unauthorized accessory or alteration to the product, or by connection of the product to any but the specific current and voltage indicated in an accompanying instruction booklet, or by any other conditions beyond our control.

SPECTRUM BRANDS, INC. SHALL NOT BE RESPONSIBLE FOR ANY INCIDENTAL, SPECIAL OR CONSEQUENTIAL DAMAGES. IN ADDITION, THIS WARRANTY DOES NOT COVER THE FLEXIBLE HEAD AND CUTTER ASSEMBLY ON OUR ROTARY TYPE SHAVERS. ALL IMPLIED WARRANTIES, INCLUDING BUT NOT LIMITED TO IMPLIED WARRANTIES OF FITNESS AND MERCHANTABILITY, ARE LIMITED IN DURATION TO TWO YEARS FROM DATE OF ORIGINAL PURCHASE.

This warranty gives you specific legal rights, and you may also have other rights that vary from state to state. Some states do not allow the exclusion limitation of incidental or consequential damages or limitations on how long an implied warranty lasts, so that the above limitations and exclusions may not apply to you.

No responsibility, obligation, or liability is assumed for the installation or maintenance of this product.

Warranty

Warranty Service

In the U.S. and Canada, service is provided by authorized service dealers. For the address of your nearest authorized service dealer, contact us at 800-736-4648 (in U.S.), 800-268-0425 (in Canada), visit our website at www.remington-products.com or consult your local Yellow Pages under "Shaver-Electric-Repair."

KEEP ORIGINAL SALES RECEIPT AS PROOF OF PURCHASE FOR WARRANTY PURPOSES.

Questions or comments:

Call 800-736-4648 in U.S.
or 800-268-0425 in Canada or visit
www.remington-products.com

® Registered trademark and TM
Trademark of Spectrum Brands, Inc.,
or one of its subsidiaries.

© 2007 SBI.
05/07 Job #CS34159

U.S. Patents 5,390,416; 5,408,749;
6,199,282; D 355,277 and
D 405,921.

Dist. by: Spectrum Brands, Inc.,
Madison, WI 53711
800-736-4648

Dist. by: Spectrum Brands Canada,
Inc., Mississauga, ON L4W 2T7
800-268-0425

Made in China

T22-25084



REMINGTON®

TITANIUM
MICROFLEX®



***Guía para
el Uso y el
Cuidado***

REMINGTON®

R-450s
R-650s (Ilustración)

INSTRUCCIONES IMPORTANTES SOBRE LA SEGURIDAD

Cuando se usa un electrodoméstico, se deben tomar precauciones básicas, incluidas las siguientes.

LEA TODAS LAS INSTRUCCIONES ANTES DE USAR ESTA AFEITADORA. PELIGRO

Para reducir el riesgo de electrocutamiento:

- Usar sólo cuando la afeitadora se encuentre seca.
- No tome la afeitadora si se ha caído al agua. Desenchúfela de manera inmediata.
- No use mientras se bañe o se encuentre en la ducha.
- No sumergir o salpicar con agua u otro líquido.
- No coloque o almacene este aparato donde se pueda caer o ser arrojado a la tina o al lavamanos.
- No sumergir en agua.
- A excepción de cuando se encuentre en modo de carga, siempre desenchufe el aparato del toma corriente inmediatamente después de usar.

- Desenchufe este electrodoméstico antes de limpiarlo.

CUIDADO

Para reducir el riesgo de electrocutamiento:

- El electrodoméstico nunca se debe descuidar cuando esté enchufado, excepto cuando éste se encuentre recargando.
- La supervisión de cerca será necesaria cuando este electrodoméstico esté siendo usado por o cerca de niños o minusválidos.
- Use este electrodoméstico sólo bajo el propósito para el cuál se describe en este manual. No use aditamentos no recomendados por el fabricante.
- Mantenga el cable de electricidad fuera de superficies calientes.
- Nunca opere este aparato si el cable o el enchufe no trabaja apropiadamente o se ha caído, estropeado o caído al agua. Devuelva el electrodoméstico a un centro de reparaciones para examinación y arreglo.
- Nunca tire o inserte ningún objeto dentro de las aberturas del aparato.

- No lo use al aire libre u opere donde se usan aerosoles o se administra oxígeno.
- No use este aparato con la malla o las cuchillas dañadas, ya que podría herirse.
- Siempre inserte el enchufe en el electrodoméstico para luego conectar el cable al toma corriente. Para desconectar, ponga todos los controles en posición de "OFF", luego remueva el enchufe del toma corriente. Remueva el cable del aparato para almacenarlo.
- Siempre almacene este aparato junto a su cable en un lugar seco. Asegúrese que el cable se encuentre desconectado de la afeitadora antes de almacenar.
- No enchufe o desenchufe este electrodoméstico con las manos mojadas.
- El adaptador esta diseñado para ser orientado en forma vertical o para ser montado sobre una base.
- Este electrodoméstico es sólo para uso doméstico.
- Sólo para uso en vello facial.
- No debe ser usada para afeitar cabello o vello en cualquier parte de su cuerpo salvo el vello ya mencionado.
- No usar ningún tipo de extensión o convertor de voltaje.
- No enrosque el cable alrededor del aparato.

GUARDE ESTAS INSTRUCCIONES

Contenido

Inglés.....	1
Español.....	15
Francés.....	29

Características del Producto

Partes de la Afeitadora

- (A) Cabezal y cuchillas
- (B) Botón de encendido y apagado ("ON/OFF")
- (C) Cubierta protectora
- (D) Lengüeta trasera
- (E) Botón de la recortadora
- (F) Cepillo

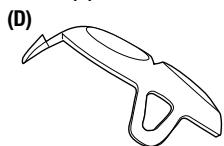
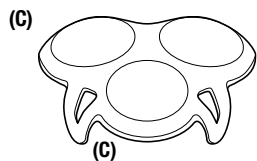
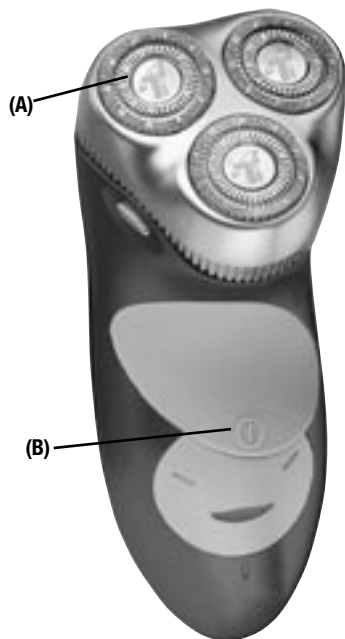

Recortadora Easy-View™

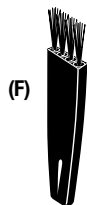

Modelos Remington® Titanium Microflex®

¿Cuál es su modelo?

Modelo	R-450s	R-650s
Indicador	1 LED verde	1 LED verde
Tiempo de carga	16 horas	7.5 horas (carga rápida)
Tipo de voltaje	Simple	Universal
Tipo de conexión	Con cable	Con cable/Inalámbrico

Cómo Usar

Obtenga una Afeitada Cómoda y a Ras

Felicitaciones por la compra de su afeitadora premium Remington®. La Titanium Microflex® es la primera afeitadora que posee cuchillas recubiertas con titanio.

Como con toda afeitadora, su afeitada mejorará con el tiempo, por esto permita pasar tres semanas para desarrollar un estilo de afeitada efectivo y para que su barba se adecue a la nueva afeitadora. El periodo de adaptación podría tomar un poco más de tiempo si su piel es más sensible o si alterna métodos para afeitarse.

Favor de leer todas las instrucciones sobre la seguridad y los cuidados antes de usar.

La Mejor Técnica

Con su nueva afeitadora, obtener una afeitada excelente es simple. Aquí tiene algunos consejos para obtener una afeitada lo más a ras posible:

Siempre use una afeitadora limpia y seca. Asegúrese que las cuchillas se encuentren trabadas en el cabezal correctamente.



Espere unos 15 minutos después de levantado para afeitarse, de esta forma se asegura que su cara no se encuentra hinchada por el dormir.

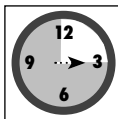

Asegúrese que su cara se encuentre limpia y seca antes de empezar la afeitada.



Afeitarse

Presione el botón "ON/OFF" para activar la afeitadora.

La Microflex® no necesita ajustes de ningún tipo en el cabezal ni en las cuchillas antes de su uso. El cabezal flotante se ajustará automáticamente al contorno de su cara. No es necesario aplicar presión mientras se afeita...deje que la afeitadora se

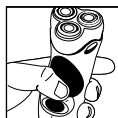

deslice suavemente por su piel. Este toque delicado hace la afeitada más fácil y ayuda a evitar una posible irritación en la piel.

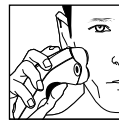

Use movimientos cortos y circulares. Use su mano libre para estirar la piel. Esto ayuda a que su barba se mantenga firme, haciendo más fácil el paso de las cuchillas.



Para Recortar

Para usar la recortadora expulsable Easy-View™, simplemente presione hacia arriba el botón de la recortadora. La recortadora saldrá para usarse. Mantenga la afeitadora como se muestra en el dibujo. Para conservar energía en la batería (sólo en las afeitadoras recargables), el uso de la cortadora es recomendable sólo cuando sea necesario. Cuando termine de usar, presione hacia abajo el botón de la recortadora para colocarlo en posición de apagado ("OFF").



Recortar Patillas

Simplemente toque con el filo de la recortadora el sector de las patillas donde le brinde el contorno deseado.



Recortar el Bigote

Mantenga la afeitadora en la línea de recorte deseado para un corte rápido, fácil y profesional. La recortadora también puede ser usada para cortar el borde superior del bigote.



■ Siempre mantenga la cubierta protectora sobre las cuchillas y mantenga la recortadora en la posición de apagado ("OFF") cuando la afeitadora no esté en uso. La cubierta protectora deberá ser puesta con la lengüeta trasera en la parte posterior de la afeitadora.

Para una Afeitada Mejor

Para ayudar a maximizar el desempeño de la afeitadora, considere usar el Pre-Shave Powder Stick (SP-5) de Remington® o el Pre-Shave Lotion con aloe vera (SP-6). Sólo frótelos sobre su barba. Las cremas hidratantes y los aceites faciales, ayudan a afirmar el pelo para que pueda entrar de mejor forma en las cuchillas, haciendo la afeitada más rápida y cómoda.

Consejos para el Uso

Recarga

Antes del primer uso, recargue su afeitadora por un período de 24 horas.

Para recargar su afeitadora:

- Asegúrese que la afeitadora se encuentre apagada ("OFF").
- Conecte el cable en la afeitadora para luego conectar el cargador al toma corriente. La luz de recarga se prenderá.
- Su afeitadora no puede sobre recargarse, por ende la puede dejar enchufada y recargando durante afeitadas.
- Use solamente el adaptador que se provee con la afeitadora.
- **R-650:** Su característica especial permite encenderse directamente sin necesidad del cable. Su afeitadora no recargará mientras se afeita, así cuando se afeite directamente con el cable, apáguela y colóquela a recargar.

Modelos R-450s/R-650s

Un indicador de color verde se encenderá al momento de la recarga.

Solución de Problemas:

- Si la batería de su afeitadora se encuentra totalmente descargada o si ésta no ha sido usada por un período de tiempo prolongado, la afeitadora puede dejar de funcionar cuando sea operada usando el cable. Si ésto

ocurriese, cargue la afeitadora por aproximadamente cinco minutos antes de afeitar.

- Su afeitadora con cable/inalámbrica debe ser usada preferiblemente desenchufada, ya que el uso continuo del cable resultará en la reducción de la vida útil de la batería.
- Para preservar la vida de las baterías, deben ser descargadas completamente cada seis meses y luego recargadas completamente por 24 horas.

Voltaje Mundial (Modelo Microflex® R-650s)

Puede llevarse la afeitadora con Ud. cuando viaje a cualquier lado del mundo. Su afeitadora le provee conversión dual de voltaje automático a nivel mundial, suministrando corriente AC dentro de los 100-240 voltios AC, 50-60 Hz. Sólo enchúfela en el toma corriente local (puede necesitar un adaptador para el enchufe) y úsela como acostumbra. Su afeitadora convertirá automáticamente a los requerimientos de corriente local.

Remoción de Baterías:

Cuando su afeitadora llegue al fin de su vida útil, las baterías deberán ser removidas de la afeitadora y recicladas o desechadas en la manera adecuada en concordancia con los requerimientos legales estatales o locales.

EL SIGUIENTE PROCEDIMIENTO DEBERÁ SER TENIDO EN CUENTA PARA QUITAR DE LAS BATERÍAS:

- Para evitar posibles riesgos de electrocutamiento, desenchufe el cable del toma corriente y de la afeitadora.
- Abra el cabezal presionando el botón liberador del mismo, levantando el cabezal. Tire del cabezal sacándolo de la afeitadora.

- Empuje el botón de la recortadora hacia arriba, para abrir la misma.

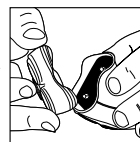

- Remueva la recortadora presionando sobre los bordes como lo muestra el dibujo.

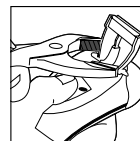

- Usando un destornillador pequeño tipo Phillips, remueva los 3 tornillos de la parte posterior de la afeitadora.

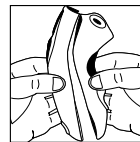

- Tire o gentilmente separe las partes de la afeitadora, exponiendo la batería.

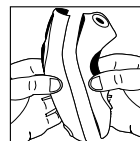

- Desenganche la parte baja de la batería.

- Levante o separe la batería de la afeitadora.
- Corte los cables en ambos lados de cada batería y remuévalas de la afeitadora.

CUIDADO: NO QUEME O MUTILE LAS BATERÍAS PORQUE PODRÍAN EXPLOTAR O LIBERAR MATERIALES TÓXICOS. NO PROVOQUE CORTO CIRCUITOS CON LAS MISMAS YA QUE PODRÍAN PRODUCIR QUEMADURAS. DESÉCHELAS EN LA MANERA ADECUADA SEGÚN LAS LEYES ESTATALES O LOCALES.

Limpieza y Mantenimiento

Es muy importante que limpie su afeitadora para así asegurar un desempeño eficiente y uniforme. Desenchufe el cable del cuerpo de la afeitadora antes de limpiar. La afeitadora no deberá ser usada hasta que se encuentre totalmente seca.

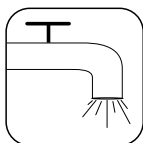

Ésta es una afeitadora lavable, lo que indica que podrá lavar el mango bajo agua corriente.

Diariamente

Cepille por dentro del cabezal después de cada uso:

1. Apague la afeitadora.
2. Tome al cabezal por las tres barras pequeñas y sáquelo de la afeitadora.
3. Use el cepillo para limpiar la parte interna del cabezal y en el área del depósito de pelusa donde se encuentran tres ejes.
4. Vuelva a colocar el cabezal.

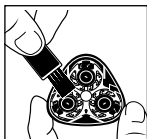
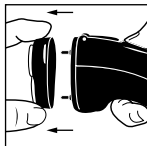

Semanalmente

Limpie por debajo de las cuchillas al menos una vez por semana:

1. Apague la afeitadora
2. Abra al cabezal como se muestra en la figura.
3. Destornille el sujetador del centro para liberar las cuchillas.
4. Use el cepillo para limpiar el polvo y los pelos en las cuchillas.
5. Vuelva a colocar el cabezal.

Lubricación

El lubricante Shaver Saver® de Remington (SP-4) lubrica y limpia el cabezal y las cuchillas de su afeitadora. El lubricante ayuda a remover los restos de pelo y reducir el desgaste. Una rociada rápida luego de cada uso mantiene su afeitadora al máximo el desempeño operativo.

Precauciones sobre la limpieza

- Esta afeitadora se encuentra concebida para uso en seco solamente. No es resistente al agua. Nunca sumerja la afeitadora total o parcialmente en agua.
- Nunca limpie la afeitadora o cambie las cuchillas cuando ésta se encuentre enchufada a la corriente eléctrica.
- No use agentes abrasivos ya que éstos pueden destruir las

coberturas de la afeitadora.

- No limpie ni remueva el cabezal mientras la afeitadora mientras se encuentre en funcionamiento o se encuentre enchufada a la corriente eléctrica, ya que esto podría dañar al cabezal o las cuchillas de la unidad.
- Reemplace las partes dañadas o desgastadas sólo con repuestos Remington®.

¿Cuándo es tiempo de reemplazar los mini cabezales y las cuchillas?

Es muy importante reemplazar los mini cabezales y las cuchillas cuando sea necesario para asegurar una afeitada a ras y cómoda sin ningún tipo de irritación. Recomendamos que sean reemplazados cada 12 meses. Aquí se le brindan algunos indicios de desgaste que indican que el reemplazo es necesario.

Irritación

Cuando los mini cabezales se tornan excesivamente desgastados puede haber algo de irritación en la piel. Esto puede ser notado visiblemente cuando se aplica loción para después de afeitar.

Halado de Pelos

Cuando las cuchillas se desgastan puede sentir que éstas le halan los pelos y pierde el terminado a ras al afeitarse. Éste es un indicativo que ha

llegado el momento de reemplazar los mini cabezales y las cuchillas.

Importante: asegúrese alinear los dos orificios localizados en el soporte de las cuchillas con los alfileres del marco del cabezal (vea ilustración). Luego ajuste el sujetador del centro para trabar a las cuchillas. Vuelva a colocar el cabezal en la afeitadora simplemente presionando sobre la misma. Cubra a la afeitadora con la protección plástica entre usos. Cuando remueva la cubierta protectora o la vuelva a colocar sobre la afeitadora, no utilice mucha presión sobre las cuchillas flotantes ya que esto las podría dañar.

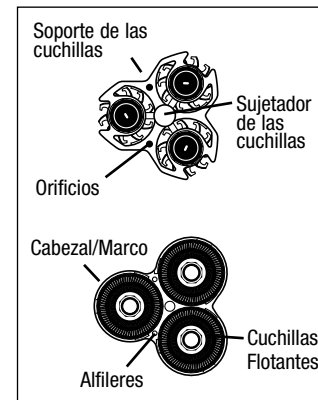

Limpeza y Mantenimiento

El repuesto para esta afeitadora es el modelo #SP-29.

Para los residentes en EEUU: para ordenar contáctenos al 800-736-4648, visítenos en www.remington-products.com o concorra al distribuidor más cercano.

Para los residentes en Canadá: para cualquier requerimiento de accesorios para la afeitadora, llame al (800) 268-0425 o escriba a: Spectrum Brands Canada, Inc., Mississauga, ON L4W 2T7.

Garantía de Desempeño

Promesa de Devolución de Dinero por Parte de Spectrum Brands, Inc

Si dentro de los 30 días siguientes a la compra de su producto Remington® usted no está satisfecho y quiere la devolución de su dinero, regréselo junto con el recibo de compra indicando el precio y el almacén donde lo adquirió. Spectrum Brands, Inc. devolverá el dinero a todos los almacenes que acepten este producto dentro de los 30 días posteriores a su compra. Si usted tiene preguntas relacionadas con este ofrecimiento, por favor comuníquese con el 800-736-4648 en los EEUU o al 800-268-0425 en Canadá.

Garantía Completa por Dos Años

Spectrum Brands, Inc garantiza que este producto se encuentra libre de

defectos en el material o la mano de obra hasta dos años después de la fecha de compra-excepto por daños como los que se explican más abajo. Spectrum Brands, Inc lo reparará sin costo alguno si regresa el producto personalmente o lo envía con franqueo pago y dentro de los dos años del momento de compra a Spectrum Brands, Inc: Attention: Customer Service, 601 Rayovac Dr., Madison, WI 53711. No regrese el producto a la tienda donde lo compró.

Esta garantía no cubre productos dañados por accidentes, mal uso o alteraciones del mismo; por el agregado de cualquier accesorio no autorizado; por conexión a corriente o voltaje no adecuados o por toda otra situación fuera de nuestro control.

Garantía

SPECTRUM BRANDS, INC. NO SERÁ RESPONSABLE POR NINGÚN DAÑO ACCIDENTAL, ESPECIAL O CONSECUENTE DERIVADO DEL USO DE ESTE PRODUCTO. TODAS LAS GARANTÍAS IMPLÍCITAS INCLUYENDO PERO NO LIMITADO A GARANTÍAS IMPLÍCITAS DE COLOCACIÓN Y COMERCIALIZACIÓN, SON LIMITADAS A UNA DURACIÓN DE DOS AÑOS A PARTIR DE LA FECHA DE COMPRA.

Esta garantía le ofrece derechos legales específicos, y usted puede tener otros derechos que varían de estado a estado. Algunos estados no permiten la exclusión o limitación de daños fortuitos, especiales o consecuentes o limitaciones sobre hasta cuando una garantía implícita dura, por ende las limitaciones expuestas anteriormente pueden que no se apliquen en su caso.

No se asumen ningún tipo de responsabilidades, obligaciones o compromisos por la instalación o mantenimiento de este producto.

Servicio de Garantía

En EEUU y Canadá el servicio es provisto por distribuidores autorizados. Para la dirección del distribuidor autorizados más cerca suyo, contáctenos al 800-736-4648 (EEUU), 800-268-0425 (Canadá), visítenos en www.remington-products.com

o consulte las Páginas Amarillas bajo "Reparación de Afeitadoras Eléctricas".

GUARDE EL ORIGINAL DEL RECIBO DE COMPRA PARA FUTUROS USOS CONCERNIENTES A LA GARANTÍA

Preguntas o comentarios:

Llame al 800-736-4648 en EEUU o 800-268-0425 en Canadá. Visítenos en www.remington-products.com

® Marca registrada de Spectrum Brands, Inc o de alguna de sus subsidiarias.

© 2007 SBI
05/07 Job #CS34159

Patentes de EUA 5,390,416;
5,408,749; 6,199,282; D 355,277
y D 405,921

Spectrum Brands, Inc.
Madison, WI 53711
800-736-4648

Spectrum Brands Canada, Inc
Mississauga, ON L4W 2T7
800-268-0425

Hecho en China

T22-25084



REMINGTON®

TITANIUM

MICROFLEX®



***Guide
d'utilisation
et d'entretien***

REMINGTON®

R-450s
R-650s (illustré)

MESURES DE SÉCURITÉ IMPORTANTES

Des mesures de sécurité élémentaires, dont les suivantes, s'imposent lors de l'utilisation d'un appareil électrique.

LISEZ TOUTES LES DIRECTIVES AVANT D'UTILISER CET APPAREIL.

DANGER

Afin de réduire le risque de choc électrique :

- Utilisez le rasoir uniquement lorsqu'il est sec.
- Ne tentez pas de repêcher un appareil tombé à l'eau. Débranchez-le immédiatement.
- N'utilisez pas cet appareil en prenant un bain ou une douche.
- Évitez de déposer et d'échapper cet appareil dans l'eau ou tout autre liquide.
- Évitez de déposer ou de ranger cet appareil près d'une baignoire ou d'un évier dans lequel il pourrait tomber.
- Ne plongez pas le rasoir dans l'eau.
- Sauf lorsque vous le rechargez, débranchez toujours cet appareil dès que vous avez fini de l'utiliser.

- Débranchez l'appareil de son cordon d'alimentation avant de le nettoyer.

AVERTISSEMENT

Afin de réduire le risque de brûlure, d'électrocution, d'incendie ou de blessure:

- Ne laissez jamais un appareil sans surveillance s'il est branché sauf pendant la recharge d'un appareil rechargeable.
- Surveillez étroitement les enfants ou les personnes handicapées qui sont à proximité du rasoir ou qui s'en servent.
- N'utilisez cet appareil que pour l'usage prévu dans ce livret. N'utilisez jamais d'autres accessoires que ceux recommandés par le fabricant.
- Tenez le cordon loin des surfaces chauffées.
- N'utilisez jamais cet appareil si le cordon ou la fiche est endommagé, si l'appareil ne fonctionne pas correctement, s'il a été échappé ou endommagé ou s'il est tombé dans l'eau. Retournez alors le rasoir à un centre de service autorisé où on l'examinera et le réparera.
- Évitez d'échapper ou d'insérer des objets quelconques dans l'appareil.

- N'utilisez pas cet appareil à l'extérieur ni là où l'on utilise des produits aérosol ou administre de l'oxygène.
- N'utilisez pas cet appareil si les têtes ou les couteaux sont endommagés ou brisés, car vous pourriez vous blesser au visage.
- Fixez toujours d'abord la fiche à l'appareil, puis à la prise de courant. Pour débrancher, placez toutes les commandes en position ARRÊT, puis retirez la fiche de la prise de courant et détachez le cordon du rasoir avant de ranger ce dernier.
- Rangez toujours cet appareil et son cordon à l'abri de l'humidité. Assurez-vous que le cordon est débranché du rasoir lorsque le rasoir est rangé.
- Évitez de brancher ou de débrancher cet appareil avec les mains mouillées.
- Le chargeur est conçu pour être branché à la verticale ou dans une prise au sol.
- Cet appareil est destiné à un usage domestique seulement.
- **Cet appareil est conçu pour raser les poils du visage seulement.** Ne l'utilisez pas pour vous raser la tête ni quelque autre partie du corps.
- N'utilisez pas de rallonge ni de convertisseur de tension avec cet appareil.
- Évitez d'enrouler le cordon autour de l'appareil.

CONSERVEZ CES DIRECTIVES

Table des matières

Anglais	1
Espagnol	13
Français	29

Caractéristiques du produit

Pièces du rasoir

- (A) Assemblage de têtes et couteaux
- (B) Interrupteur de marche/arrêt
- (C) Protège-tête
- (D) Patte arrière
- (E) Bouton de la tondeuse
- (F) Brosse

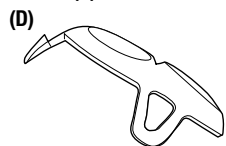
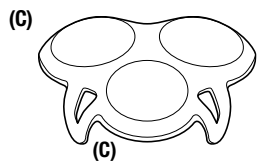
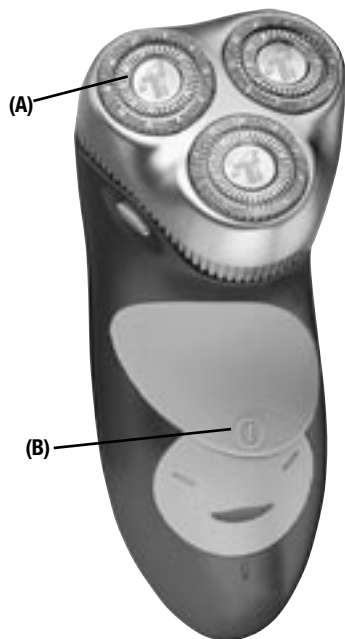

Tondeuse Easy-View™/MC

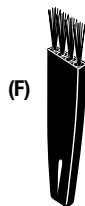

Modèles Titanium Microflex® Ultra de Remington®

Quel modèle possédez-vous?

Modèle de rasoir	R-450s	R-650s
Voyant	(1) Voyant Vert	(1) Voyant Vert
Temps de recharge	16 Heures	7.5 Heures avec la Recharge Rapide
Type de tension	Simple	Universelle
Alimentation	Sans Cordon Seulement	Avec/Sans Cordon

Mode d'emploi

Pour un rasage de près et confortable

Félicitations d'avoir fait l'acquisition d'un rasoir Remington® haut de gamme. Le rasoir Titanium Microflex® Ultra est le premier rasoir au monde muni de lames recouvertes de titane.

Comme c'est le cas avec n'importe quel rasoir, le rasage s'améliorera avec le temps. Il faut se donner environ trois semaines pour trouver un style de rasage efficace et pour que la barbe s'adapte au nouveau rasoir. La période d'adaptation peut être un peu plus longue si vous avez la peau sensible ou si vous alternez entre deux méthodes de rasage.

Veuillez lire toutes les consignes de sécurité au début du guide avant d'utiliser le rasoir.

La meilleure méthode

Votre nouveau rasoir est facile à utiliser. Voici quelques conseils pour obtenir le rasage le plus près possible:

Utilisez toujours un rasoir propre et sec. Assurez-vous que l'assemblage de coupe est en position verrouillée.



Attendez au moins 15 minutes après vous être levé avant de vous raser, pour que le visage ne soit plus boursoufflé de sommeil.

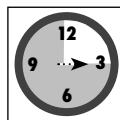

Assurez-vous que le visage est propre et sec avant de commencer.



Rasage

Poussez sur l'interrupteur de marche/arrêt pour mettre le rasoir en marche.

Le rasoir Microflex® ne requiert aucun ajustement des têtes ou des couteaux avant le rasage. Les têtes mobiles s'adapteront automatiquement aux contours du visage. Il est inutile d'appliquer de la pression en



rasant; laissez simplement le rasoir glisser sur la peau. Cette méthode douce facilite le rasage et évite d'irriter la peau.

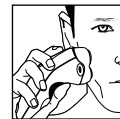

Employez de petits mouvements circulaires et étirez la peau avec la main libre. Ceci fait dresser les poils qui entrent alors plus facilement dans la chambre de coupe.



Découpage

Pour utiliser la tondeuse escamotable Easy-View™, glissez simplement le bouton de la tondeuse vers le haut. La tondeuse jaillira du rasoir. Tenez le rasoir tel qu'indiqué sur l'illustration. Pour préserver l'énergie des piles (sur les rasoirs rechargeables seulement), on recommande d'utiliser la tondeuse uniquement pour le découpage. Pour rentrer la tondeuse et la verrouiller en position d'arrêt, glissez le bouton vers le bas.



Taille des favoris

Posez simplement les dents de la tondeuse sur la ligne voulue pour produire des favoris bien découpés.



Taille de la moustache

Tenez la tondeuse à la ligne de coupe désirée pour tailler la moustache rapidement, simplement et de manière professionnelle. La tondeuse peut également servir à découper la ligne supérieure de la moustache.



■ Laissez toujours le protège-tête sur le rasoir et laissez la tondeuse en position rentrée lorsque le rasoir ne sert pas. Le protège-tête se pose en orientant la patte arrière au dos du rasoir.

Pour un rasage encore meilleur...

Pour maximiser les résultats obtenus avec votre rasoir, songez à utiliser le bâton Pre-Shave Powder Stick (SP-5) de Remington®. Frottez simplement le bâton sur la barbe; il absorbera l'humidité et les huiles faciales et aidera à redresser les poils pour qu'ils entrent plus facilement dans la chambre de coupe. Ce produit accélère le rasage et le rend plus confortable.

Conseils d'utilisation

Recharge

Avant d'utiliser le rasoir pour la première fois, rechargez-le pendant 24 heures..

Pour recharger le rasoir:

- Assurez-vous que le rasoir est en position ARRÊT.
- Branchez le cordon au rasoir puis l'adaptateur de recharge dans une prise électrique. Le voyant de recharge s'allumera.
- Il est impossible de surcharger le rasoir. Il peut donc demeurer branché et se recharger entre les rasages.
- Utilisez uniquement l'adaptateur de recharge fourni avec le rasoir.
- **R-650s:** Un dispositif spécial permet d'utiliser le rasoir avec le cordon branché au besoin. Toutefois le rasoir ne se rechargera pas pendant le rasage c'est pourquoi après l'avoir utilisé avec le cordon, on recommande de le mettre hors circuit et de le laisser se recharger.

Modèles R-450s/650s

Un voyant vert indique que le rasoir se recharge.

Dépannage:

- Si les piles du rasoir sont entièrement déchargées ou si le rasoir n'a pas servi depuis longtemps, il se pourrait que le rasoir ne se mette pas en marche si vous tentez de l'utiliser avec le

cordon. Si c'est le cas, laissez-le se recharger pendant environ cinq minutes avant de l'utiliser.

- Ce rasoir avec/sans cordon ne devrait pas toujours servir en étant branché, car une telle utilisation réduira la durée de vie utile des piles.
- Pour préserver la durée des piles, laissez-les se décharger entièrement tous les six mois et rechargez-les ensuite pendant 24 heures.

Tension universelle (Modèle Microflex® R-650s)

Vous pouvez apporter votre rasoir pratiquement n'importe où dans le monde lorsque vous voyagez. En effet, il est muni d'un convertisseur automatique de tension offrant un courant alternatif entre 100 et 240 volts, 50 et 60 Hz. Il suffit de le brancher dans une prise de courant (un adaptateur pourrait se révéler nécessaire) et de l'utiliser normalement. Le rasoir s'adaptera automatiquement au courant local fourni.

Retrait des piles

Lorsque le rasoir rechargeable aura atteint la fin de sa durée de vie utile, il faudra en retirer les piles et les recycler ou les éliminer de manière appropriée, conformément aux exigences provinciales et régionales.

MARCHE À SUIVRE POUR LE RETRAIT DES PILES:

- Pour éviter tout risque de choc électrique, débranchez le cordon de la prise électrique et détachez-le du rasoir.
- Ouvrez la tête en appuyant sur les boutons de déclenchement et en soulevant. Retirez toute la tête du rasoir.
- Poussez le bouton de la tondeuse vers le haut pour faire jaillir la tondeuse.

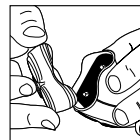

- Enlevez l'assemblage de la tondeuse en pressant sur les côtés tel qu'illustré.
- À l'aide d'un petit tournevis à tête étoilée, retirez les 3 vis à l'arrière du rasoir.
- Écartez en tirant doucement les deux moitiés du rasoir l'une de l'autre pour exposer les piles.
- Détachez la pince fixée sous chaque pile.
- Sortez les piles du rasoir.

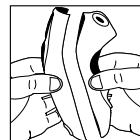
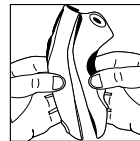
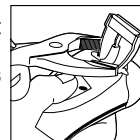

- Coupez les fils aux deux extrémités des piles et retirez celles-ci du rasoir.

AVERTISSEMENT: NE PAS INCINÉRER LES PILES NI LES ENDOMMAGER EN LES JETANT CAR ELLES PEUVENT EXPLOSER OU LIBÉRER DES SUBSTANCES TOXIQUES. NE PAS PROVOQUER DE COURT-CIRCUIT SOUS PEINE DE BRÛLURES. ÉLIMINER LES PILES DE MANIÈRE APPROPRIÉE, CONFORMÉMENT AUX EXIGENCES PROVINCIALES ET RÉGIONALES EN VIGUEUR.

Nettoyage et entretien

Pour que le rasoir fonctionne efficacement et en douceur, il est important de le nettoyer régulièrement. Débranchez toujours le rasoir du cordon de recharge avant de le nettoyer. Attendez que le rasoir soit sec avant de vous en servir.

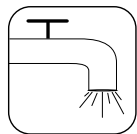

Cet appareil est lavable. La partie qui tient dans la main peut être nettoyée sous l'eau.

Tous les jours

Brossez l'intérieur de l'assemblage de têtes après chaque utilisation:

1. Mettez le rasoir à l'arrêt.

2. Saisissez l'assemblage de têtes par les trois crêtes et tirez pour le détacher du rasoir.

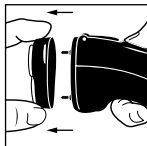

3. Utilisez la brosse de nettoyage pour balayer l'intérieur de l'assemblage et le logement où sont situées les trois tiges de rotation du rasoir.



4. Remplacez l'assemblage de têtes.

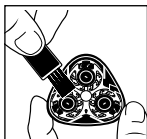

Toutes les semaines

Nettoyez le dessous du dispositif de coupe au moins une fois par semaine:

1. Mettez le rasoir à l'arrêt.

2. Ouvrez l'assemblage de têtes tel qu'indiqué ci-dessus.

3. Dévissez le bouton à vis central pour retirer l'assemblage de retenue des couteaux.

4. Utilisez la brosse de nettoyage pour balayer la poussière et les poils de sous les couteaux.

5. Remplacez l'assemblage de têtes.

Lubrification

Le lubrifiant Shaver Saver® de Remington® (SP-4) est conçu spécifiquement pour lubrifier et nettoyer les couteaux et l'assemblage de têtes du rasoir. Ce lubrifiant aide à enlever les poils coupés et à réduire l'usure du rasoir. Un jet rapide après chaque rasage assurera le fonctionnement optimal du rasoir pendant longtemps.

Précautions en matière de nettoyage:

■ Ce rasoir est conçu pour être employé à sec seulement. Il n'est pas étanche. Ne tenez jamais le rasoir en partie ou complètement sous l'eau.

■ Ne nettoyez jamais le rasoir et ne remplacez jamais l'assemblage de têtes pendant que le rasoir est branché dans une prise électrique.

■ N'utilisez pas de nettoyants forts car ceux-ci peuvent abîmer le revêtement du rasoir.

■ Ne nettoyez pas et ne retirez pas l'assemblage de têtes pendant que le rasoir est en marche ou qu'il est branché car ceci risquerait d'abîmer les têtes ou les couteaux.

■ Remplacez les pièces usées ou endommagées par des pièces de rechange de marque Remington® seulement.

À quel moment doit-on remplacer les têtes et les couteaux?

Il est très important de remplacer les têtes et les couteaux lorsqu'il est nécessaire de le faire afin d'obtenir un rasage de près et confortable, sans irritation. Nous recommandons de les remplacer tous les 12 mois. Voici quelques signes qui indiquent qu'il est temps de remplacer les têtes et les couteaux :

Irritation

À mesure que les têtes s'usent, vous remarquerez peut-être une certaine irritation de la peau, en particulier lors de l'application d'une lotion après-rasage.

Tiraillement

À mesure que les couteaux s'usent, vous remarquerez que le rasage n'est pas d'aussi près et vous aurez l'impression que le rasoir tire sur les poils. Cela indique qu'il est temps de remplacer les têtes et les couteaux.

! Important: Assurez-vous d'aligner les deux trous de piétagé dans l'assemblage de retenue des couteaux avec les tiges dans l'assemblage de têtes (voir l'illustration ci-dessous). Puis resserrer le bouton à vis central pour verrouiller les couteaux en place. Remplacez l'assemblage de têtes sur le rasoir en pressant simplement. Couvrez la tête du rasoir avec le protège-tête en plastique entre les utilisations. Lorsque vous retirez ou remplacez le protège-tête, n'appuyez pas sur la surface mobile des couteaux car vous pourriez les endommager.

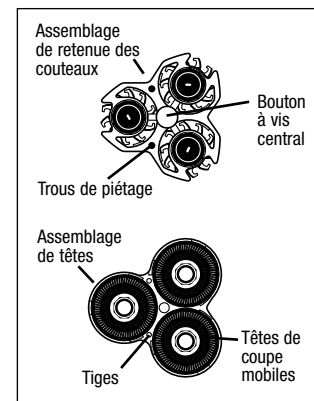

Nettoyage et entretien

Les pièces de rechange pour le rasoir portent le numéro SP-29.

Résidents des É.-U. :

Pour commander, composez le 800-736-4648, consultez le site www.remington-products.com ou rendez-vous chez votre détaillant local.

Résidents du Canada :

Pour commander des accessoires pour rasoir, composez le 800-268-0425 ou écrivez à : Spectrum Brands Canada, Inc., Mississauga, ON L4W 2T7.

Garantie de rendement

Garantie de remboursement de Spectrum Brands, Inc.

Si vous n'êtes pas satisfait et désirez obtenir un remboursement au cours des 30 jours qui suivent l'achat de ce produit de marque Remington®, retournez le produit avec son reçu de caisse au détaillant où vous l'avez acheté. Spectrum Brands, Inc. remboursera tous les détaillants qui acceptent le produit dans les 30 jours suivant la date d'achat. Si vous avez des questions concernant la présente garantie de remboursement, veuillez composer le 800-736-4648 aux É.-U. ou le 800-268-0425 au Canada.

Garantie complète de deux ans

Spectrum Brands, Inc. garantit que ce produit est exempt de toute défectuosité due à des vices matériels et de fabrication, sauf pour les exceptions

citées ci-dessous, à la date d'achat. Si le produit devait faire défaut, Spectrum Brands, Inc. le réparera sans frais si vous le retournez avec tous ses accessoires, en personne ou par la poste, port payé, à Spectrum Brands, Inc., Attention: Consumer Services, 601 Rayovac Dr., Madison, WI 53711, au plus tard deux ans après la date d'achat initiale. Ne retournez pas le produit au magasin où vous l'avez acheté.

Cette garantie ne couvre pas les produits endommagés par un accident, le mésusage, l'usage abusif, l'utilisation avec des accessoires non autorisés, la modification du produit, le branchement de l'appareil dans une prise possédant une tension ou un courant autre que celui indiqué dans le présent livret, ou par toute autre circonstance indépendante de notre volonté.

Warranty

SPECTRUM BRANDS, INC. DÉCLINE TOUTE RESPONSABILITÉ POUR LES DOMMAGES INDIRECTS, PARTICULIERS OU CONSÉCUTIFS RÉSULTANT DE L'UTILISATION DE CE PRODUIT. EN OUTRE, LA PRÉSENTE GARANTIE NE COUVRE PAS L'ASSEMBLAGE DE TÊTES MOBILES ET DE COUTEAUX SUR NOS RASOIRS DE TYPE ROTATIFS. TOUTES LES GARANTIES IMPLICITES, Y COMPRIS SANS TOUTEFOIS S'Y LIMITER LES GARANTIES DE QUALITÉ MARCHANDE ET D'ADÉQUATION À UN USAGE PARTICULIER, SONT LIMITÉES À UNE PÉRIODE DE DEUX ANS À COMPTER DE LA DATE D'ACHAT INITIALE.

La présente garantie vous confère des droits spécifiques, cependant vous pouvez avoir d'autres droits qui varient d'un État ou d'une province à l'autre. Par exemple, certains États n'autorisent pas l'exclusion ni la limite des dommages indirects, particuliers et consécutifs ou la limite de durée d'une garantie implicite, par conséquent les restrictions et les exclusions mentionnées ci-dessus peuvent ne pas s'appliquer à vous.

Aucune responsabilité ni obligation n'est assumée pour l'installation et l'entretien de ce produit.

Service sous garantie

Aux États-Unis et au Canada, le service est offert par des centres de service autorisés. Pour obtenir l'adresse du centre de service autorisé le plus près de chez vous, composez le 800-736-4648 (aux É. U.) ou le 800-268-0425 (au Canada), ou consultez notre site Web à l'adresse www.remington-products.com ou encore les pages jaunes de votre municipalité sous la rubrique « Rasoirs électriques – Réparation ».

CONSERVEZ LE REÇU DE CAISSE ORIGINAL COMME PREUVE D'ACHAT AUX FINS DE LA GARANTIE.

Questions ou commentaires :

Composez le 800-736-4648 aux É.-U. ou le 800-268-0425 au Canada ou visitez

www.remington-products.com

© Marque déposée et (MC) marque de commerce de Spectrum Brands, Inc. ou de l'une de ses filiales.

© 2007 SBI
05/07 Travail n° CS34159

Brevets américains nos 5,390,416; 5,408,749; 6,199,282; D355,277; et D405,921.

Dist. par: Spectrum Brands, Inc.
Madison, WI 53711 800-736-4648

Dist. par: Spectrum Brands Canada, Inc., Mississauga, ON L4W 2T7
800-268-0425

Fabriqué en Chine T22-25084



REMINGTON®